

# 取扱説明書

アートワークスタジオ  
**住宅用照明器具**  
(フロアランプ)

この度はアートワークスタジオの製品をお買い上げいただき誠にありがとうございます。  
本書は製品を安全かつ正しくご使用いただき、事故や損害を未然に防止するための大切なものです。  
ご使用前に必ずご熟読いただき、内容を良くご理解いただいた上で正しくご使用ください。  
本書はお読みになられた後でも廃棄なさらず不明な点が生じた場合には、すぐご覧いただけるよう大切に保管してください。

品番 **AW-0644**

品名 **Glow LED-floor lamp**  
(グローLEDフロアランプ)

---

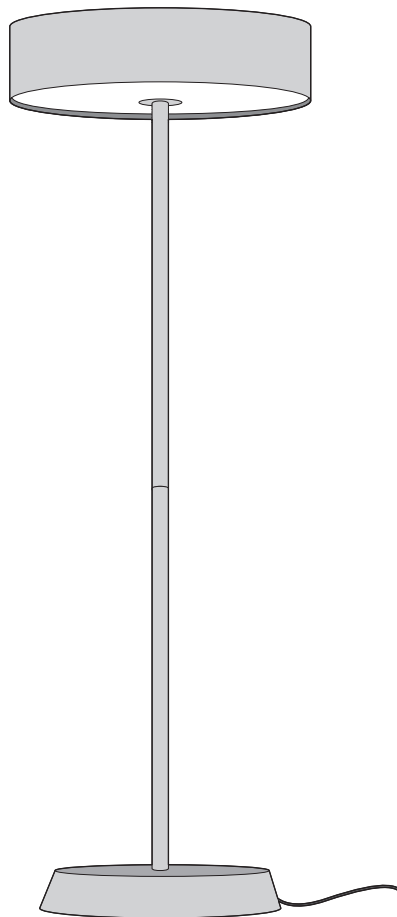

**工事店様へ** この説明書は必ずお客様にお渡しください。

本製品は日本国内でのみご使用いただけます。  
This product can not be used in foreign countries as it is designed for japan only.

version / 0644\_037042

# 安全上のご注意

# 必ずお守りください

ご使用になる方々への事故や損害を未然に防止するため、必ず守って頂きたい項目について次の『絵表示』で表示しています。



## 警告

この表示の項目を無視して誤った取り扱いをすると、**死亡または重傷を負う可能性が想定される**内容あるいは軽傷または物的損害が発生する頻度が高い内容を示しています。



## 注意

この表示の項目を無視して誤った取り扱いをすると、**傷害や物的損害の発生する可能性が想定される**内容を示しています。























## 禁止

この表示はしてはいけない**(禁止の行為である)**ことを表しています。











## 指示・強制

この表示は実行しなければならない**(行為を強制または指示する)**ことを表しています。

警告	
  <p>不安定な場所や枕元、ベッドサイドでのご使用は絶対におやめください。 ●火災／焼損／やけどの原因になります。</p>	  <p>器具やソケットの隙間に異物（金属類や燃えやすいもの）を差し込まないでください。 ●火災／感電／絶縁不良／サビの原因になります。</p>
  <p>器具や電球など高温になる部分を布や紙、アルミ箔等で覆って使用しないでください。 ●火災／燃損／過熱／故障／変形の原因になります。</p>	  <p>器具を改造したり、部品を追加・変更して使用しないでください。 ●故障／変形の原因になります。</p>
  <p>点灯中及び消灯直後は器具及び電球が非常に高温になっています。絶対に素手では触らないでください。 ●やけどの原因になります。</p>	  <p>内蔵LED製品になりますので、分解してのLED交換や電球への交換は不可です。 ●内蔵LEDの寿命は約40,000時間になります。</p>
  <p>製品の照射部分が、必ず被写体から20センチ以上離れるようにしてください。 ●火災／燃損／過熱／故障／変形の原因になります。</p>	  <p>器具から煙が出たり異臭がしたときは、速やかに電源を切って販売店もしくは近くの電器販売店までご相談ください。 ●火災／燃損／過熱／故障／変形の原因になります。</p>
  <p>器具のそばにストーブ等の高温になるものを置かないでください。また、燃えやすいもの（カーテン）等の近くでのご使用は絶対にしてしないでください。 ●火災／燃損／過熱／故障／変形の原因になります。</p>	  <p>器具にぶら下がったり重い物を引っ掛けたりしないでください。また、ボールなどの物をぶつけたりしないでください。 ●落下／故障／変形／ケガの原因になります。</p>

## 注意

 <p>電源コードを無理に引っ張ったり、ねじったり曲げたりしないでください。また、電球表面にコードが触れないようにしてください。</p>	 <p>点灯したまま器具を持ち運ばないでください。必ず電源を切り、ベース部分を持って移動させてください。</p>
 <p>器具に警告シール・注意シールが貼付されている場合は、必ずその指示に従ってください。</p>	 <p>事故防止のため、組み立て完成後、接続部など再度点検後ご使用ください。</p>
 <p>器具やLEDカバーに着色等をしないでください。</p>	 <p>ご使用にならないときは必ずスイッチをオフにして、コンセントから電源プラグを抜いてください。</p>
 <p>この器具は非防水です。湿気が多い場所や水のかかる場所では使用しないでください。</p>	 <p>ご使用后、廃棄される場合は清掃回収者への安全面に十分配慮して処理してください。</p>



**必ずコンセントから電源プラグを抜いた状態で作業してください。**

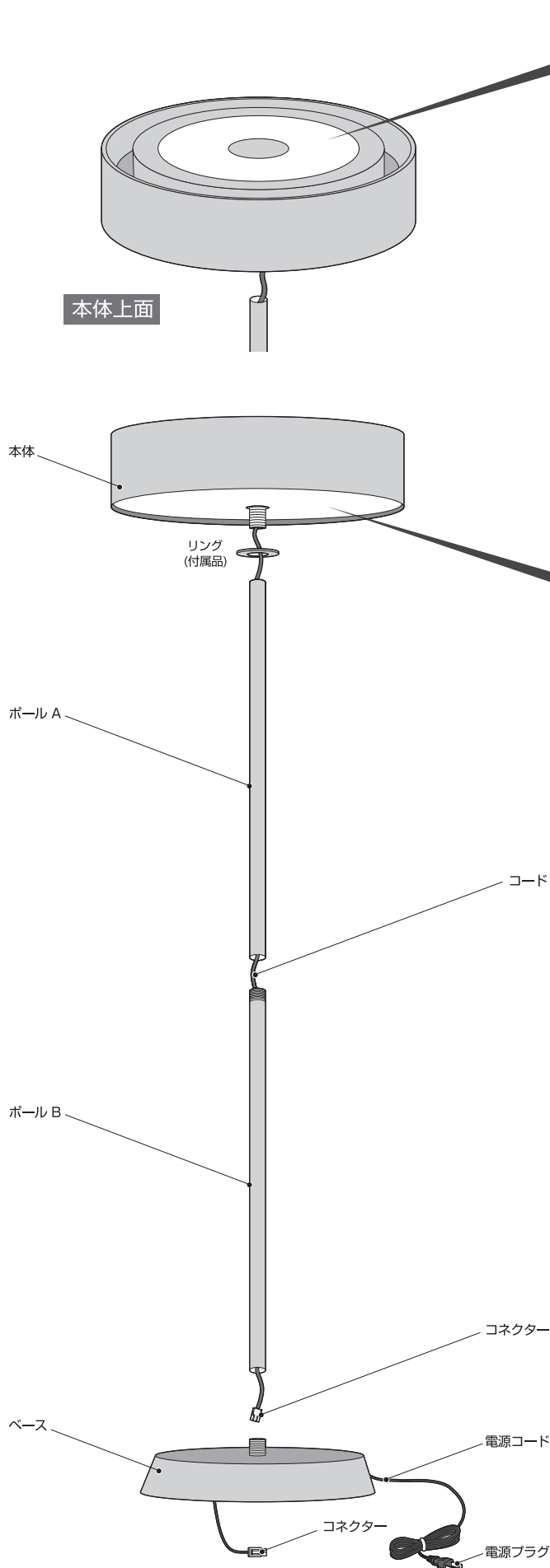

**アッパーライト**

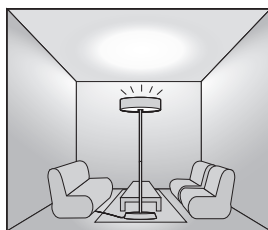

上部のLED面から  
天井方向を照らす間接照明

**メイン + アッパー  
ライト**

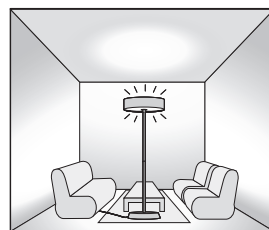

上下共に照らして  
空間全体を  
より明るいライティングに

**メインライト**

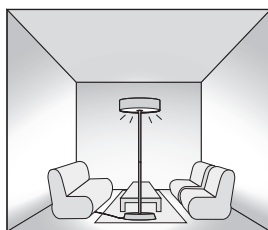

下部のLED面から  
下の空間を照らす照明

**■ 多彩な点灯パターン切り替え**

一般的な目線の位置から下の空間を照らすメインライト、間接照明として天井方向を照らすアッパーライト、さらにメインライト+アッパーライトで空間をダイナミックに照らす3パターンの点灯切り替えが可能です。

**！ 付属品の確認**

本製品にはリモコン・リモコンスタンド・リング・カバーシートが付属されています。リモコンの取扱いについては6ページ『リモコンで照明器具を操作する』をご覧ください。

※単三電池(×2)は付属しておりません。別途お買い求めください。

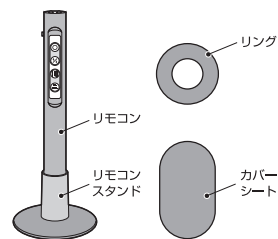

**☞ 点灯パターン切り替え (7ページをご参照ください)**

照明器具を組み立てる 2名で作業いただくと、安全かつスムーズに組み立てが可能です

1 本体の上面を床に置いて、コードにリングを通してください。

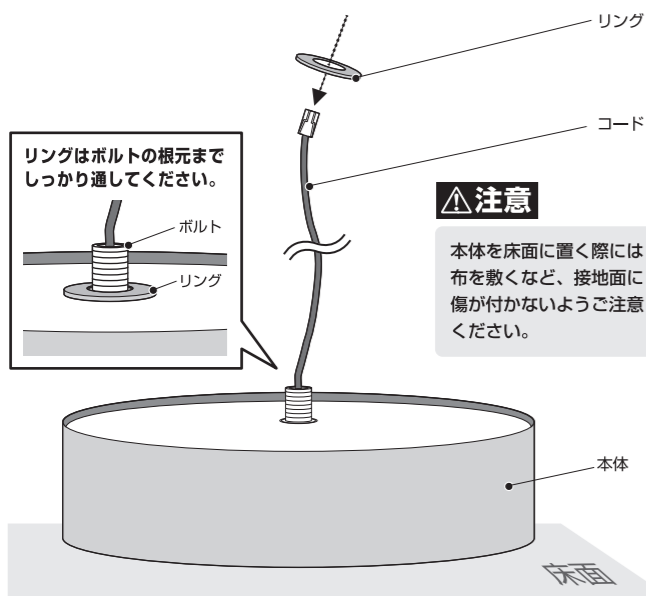

2 コードにボールAを通し、ボルトに締め付け固定します(手順1)。  
コードにボールBを通し、ボール1に締め付け固定します(手順2)。

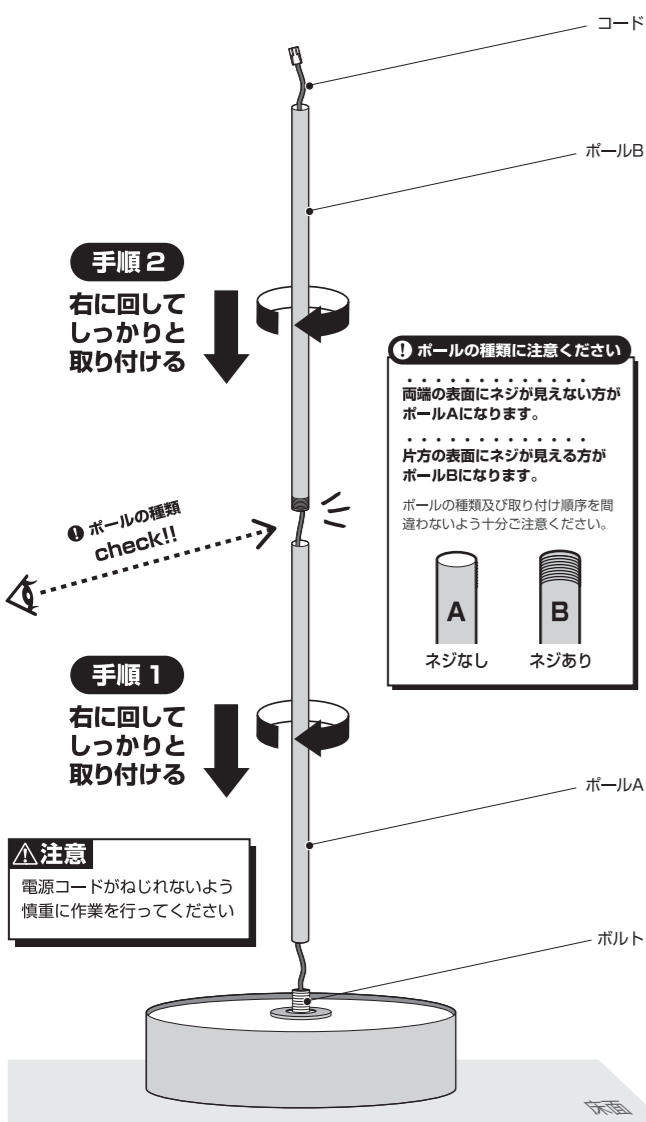

3 ベースを斜めに持ち上げ、連結した本体及びボールをベースに取り付けます。下図の手順3、手順4を参照して作業してください。

安全かつスムーズに組み立てを行うため、お二人での作業を推奨しております

2person  
①ご注意ください!  
お一人でも組み立て可能ですが  
お二人の方がスムーズに作業できます

推奨  
2名作業



4 ベース裏面から出ている2本のコードの先端コネクター同士を接続します。

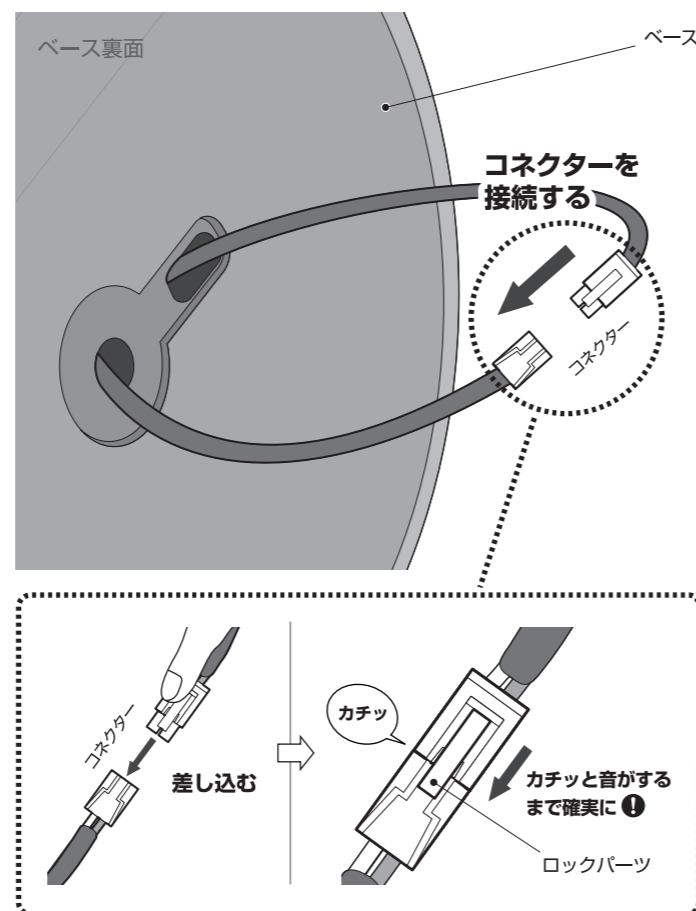

5 コード収納スペースの穴にコードを押し込んで収納します(手順5)。最後にカバーシートを貼り付けます(手順6)。

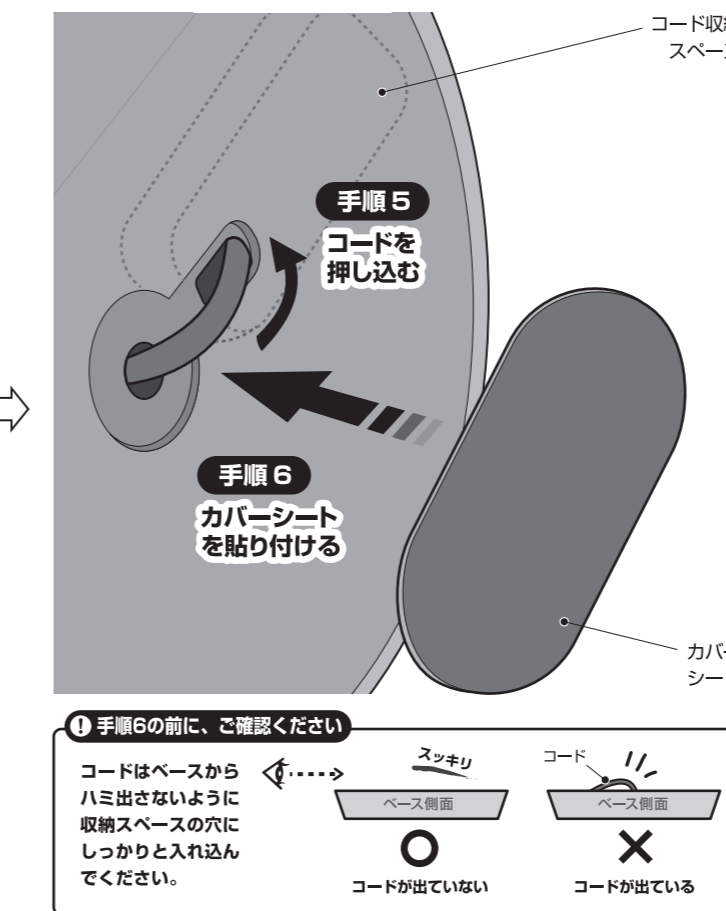

6 ベースを正常の向きに立たせ、仮固定していたボールを右に回してしっかりと取り付けます。

※本体、ボールA、ボールBの各パーツも再度締め付け確認を行ってください。

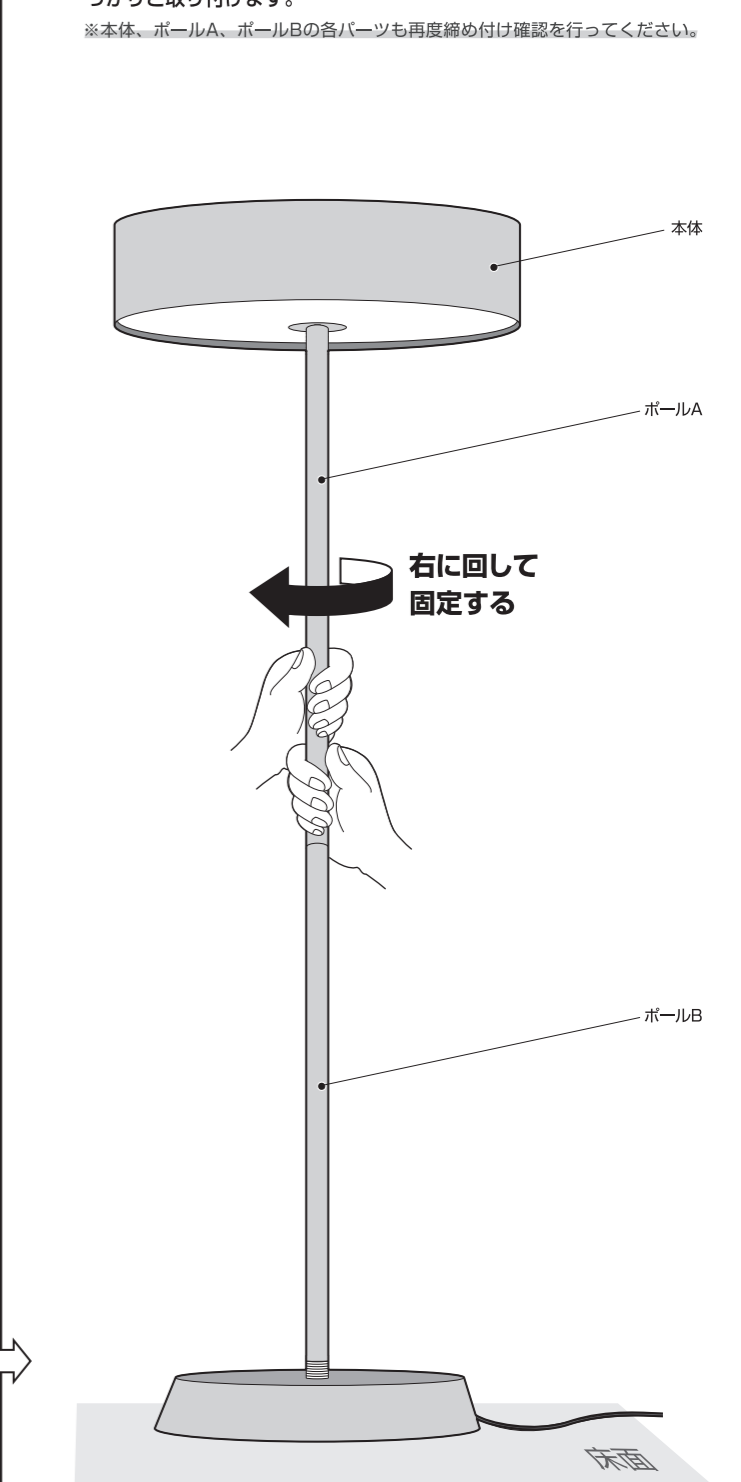

①注意  
締め付けは慎重に行ってください。締め付けすぎると製品やパーツが破損する原因となりますのでご注意ください。作業完了後は各パーツがしっかりと固定されている事を確認してください。

1 照明器具の点灯確認をする

電源プラグをコンセントに差し込み、点灯を確認してください。(納品時の調光/調色設定：MAX/2700K)

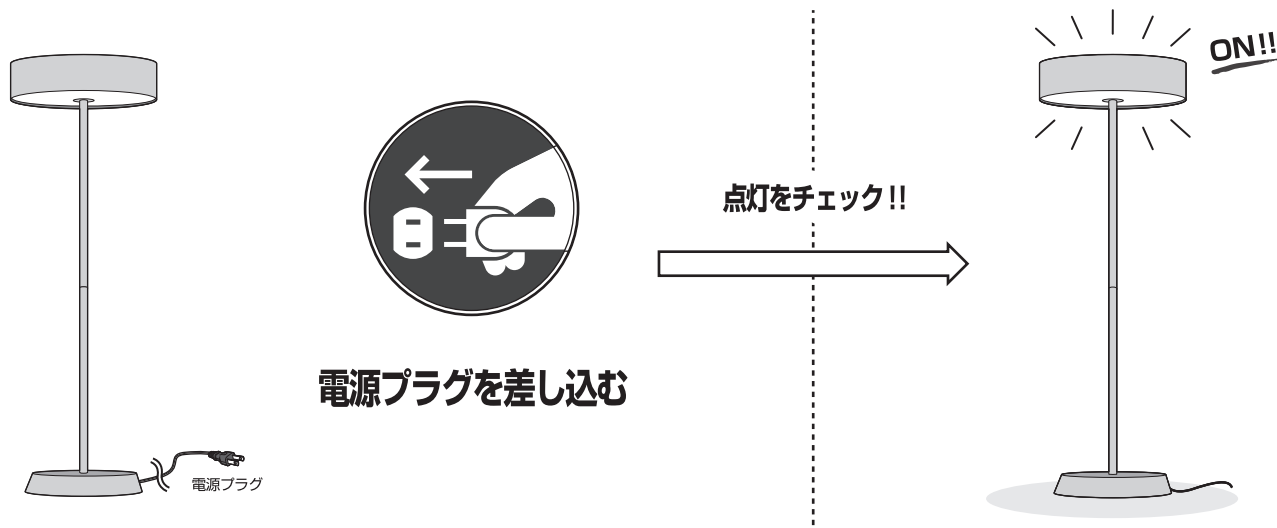

2 リモコンに電池(別売り)を挿入する

下図を参考にリモコン底面の電池フタを開け、単3電池2本(別売)を取り付けます。

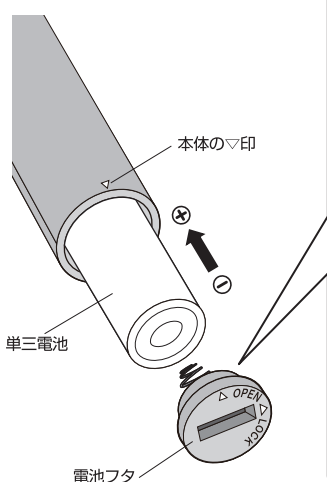

フタの開け方・閉め方

フタが閉まった状態からコイン等を利用しフタを時計回りに90°回すとオープン位置になりフタが開きます。反時計回りに90°回すとロック位置になりフタが閉まります。

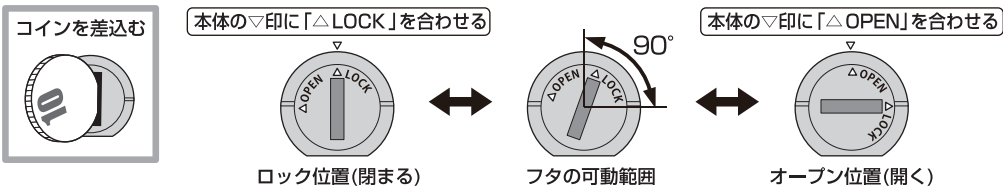

電池の挿入

※電池の逆挿入は故障の原因となりますのでご注意ください。

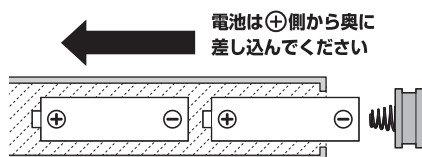

**注意** 電池フタを90°以上無理に回さないでください。



指示

電池フタの可動範囲は90°になっております。これ以上無理に回すと破損や接触不良、電池の異常発熱による火災の原因になります。大変危険ですので充分にご注意ください。



3 リモコンのチャンネル設定をする

リモコンとリモコン受信器それぞれのチャンネルを同じ番号に合わせてください。(番号が合っていないとリモコンは反応しません)

リモコン

上部側面にチャンネル切り替えのスライドスイッチがあります。チャンネルを1か2に設定してください。

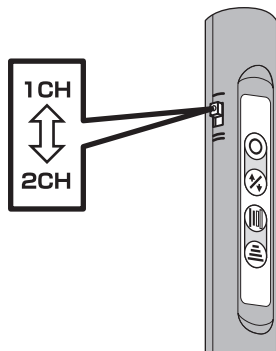

リモコンのチャンネル番号はローマ数字のI, IIで表記されています。

I → チャンネル1  
II → チャンネル2

リモコン受信器

本体上部にチャンネル切り替えのスライドスイッチがあります。リモコンと同じチャンネルに設定してください。

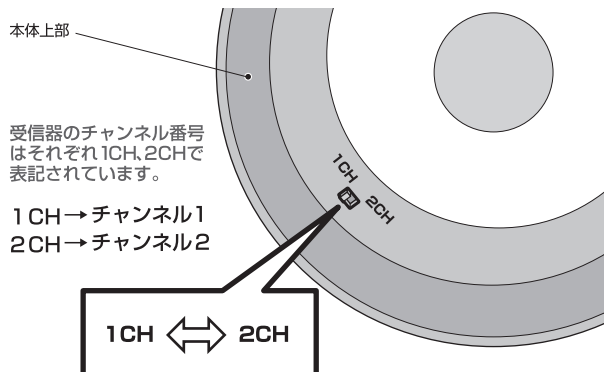

4 リモコンの各機能

■ チャンネル

リモコンのチャンネルと受信器のチャンネルを同じ番号に合わせます(6ページ ③)。

※複数台への操作の場合、各照明に合わせて切り替えます



※P.B.リモコンの便利な使い方

■ 送信部 (可動範囲約5m以内)

上面に送信用レンズがあります。この部分を受信部(本体)に向けて操作ボタンを押してください。

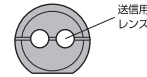

レンズが破損しないよう落下などにご注意ください

操作ボタン

○	ON/ OFF	<p>「ピッ」と鳴り、ランプが点灯します。もう一度押すと「ピッ」と鳴り、ランプが消灯します。</p> <p>※コンセントが抜けていると、リモコンは作動しません。</p>
↕	点灯箇所 切り替え	<p>一度押すごとに「ピッ」と鳴り、点灯パターンが切り替わります。</p> <div style="display: flex; justify-content: space-around; align-items: center;"> <div style="text-align: center;"> <p>押す (ピッ)</p> <p>メイン灯 + アッパー灯</p> <p>上下共に照らして 空間全体を 明るく快適なライティングに</p> </div> <div style="text-align: center;"> <p>押す (ピッ)</p> <p>メイン灯</p> <p>下空間のみを照らして ほど良い ライティングに</p> </div> <div style="text-align: center;"> <p>押す (ピッ)</p> <p>アッパー灯</p> <p>上空間を照らして 間接照明として リラックス空間に</p> </div> </div> <p>※切り替えた点灯箇所の状態は常に記憶されていますので、一旦消灯しても再度点灯すると消灯前の状態で点灯します(メモリー機能)</p> <p>☞メモリー機能とは (本ページ下部をご参照ください)</p>
	調色 切り替え	<p>「ピッ」と鳴り、色味が切り替わります。 ※メモリー機能あり</p> <p><input type="checkbox"/> 7段階: ボタンを押すごとに7段階の色調切り替えを行います。</p> <p><input type="checkbox"/> 無段階: ボタンを押し続けると無段階で色調切り替えを行います。</p> <div style="display: flex; justify-content: space-between; align-items: center;"> <div style="text-align: center;"> <p>ピピッ</p> <p>Warm(暖色2700K)</p> <p>温かみのある優しい色味 リラックスしたいシーンに</p> </div> <div style="text-align: center;"> <p>ピピッ</p> <p>Cool(白色5000K)</p> <p>シャープでスッキリとした色味 勉強や作業、読書などのシーンに</p> </div> </div> <p>※ Warm・Coolそれぞれの最大時に「ピピッ」とお知らせ音が鳴ります</p>
≡	調光 切り替え	<p>「ピッ」と鳴り、明るさが切り替わります。 ※メモリー機能あり</p> <p><input type="checkbox"/> 7段階: ボタンを押すごとに7段階の調光切り替えを行います。</p> <p><input type="checkbox"/> 無段階: ボタンを押し続けると無段階で調光切り替えを行います。</p> <div style="display: flex; justify-content: space-between; align-items: center;"> <div style="text-align: center;"> <p>ピピッ</p> <p>5%</p> </div> <div style="text-align: center;"> <p>※ 5%・100% 時にそれぞれ「ピピッ」とお知らせ音が鳴ります</p> <p>100%</p> </div> </div>

☞メモリー機能とは・・・ リモコンの点灯箇所切り替えボタンで切り替えた最後の点灯状態(点灯箇所/調色/調光)を記憶する機能です。ON/OFFボタンで消灯した後に再びONボタンを押すと最後の点灯状態から点灯します。

警告

⚠ 下記の注意事項を必ずお読み頂き、安全に正しくご使用ください。

リモコン使用時のご注意

- コンセントが抜けていると、リモコンは作動しません。使用の際は電源プラグをコンセントに挿してください。
- 本リモコンは、本製品及び同シリーズ製品専用のリモコンとなっております。
- リモコンを落としたり、強い衝撃を与えないでください。
- リモコンの操作ボタンを激しく連続して押さないでください。故障の原因となります。
- リモコンの送信部がふさがれていたり、電池が消耗している場合は赤外線到達距離が短くなり、反応しない場合があります。
- リモコンと受信部(本体)との距離が近すぎたり、受信部(本体)に光が直接強く当たっていると誤動作や反応しない場合があります。
- 電池は指定の電池(単3電池×2)を正しく取り付けご使用ください。また、操作ボタンを押しながら交換しないでください。
- 新旧の電池を混ぜて使用しないでください。電池の液漏れや機器が正常に作動しない場合があります。
- 長期間使用しない時は、必ず電池を取り外してください。
- 破損、変形、劣化を発見した場合は直ちに使用を中止してください。

## リモコンの便利な使い方

## コンセントは挿したままの状態にしてください

リモコンのチャンネルを切り替えると、1つのリモコンで複数の照明をコントロールできます。(弊社同シリーズ製品に限る)

### 複数台を同時にコントロール

(例) 一部屋に複数の照明がある場合

リモコン受信器、リモコン全てを同じチャンネルに設定してください。  
※受信器が離れていると同チャンネルでも同時に作動しない場合があります。

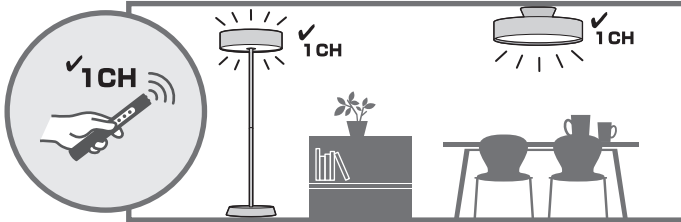

### 個別にコントロール

(例) 隣室にも照明がある場合

各リモコン受信器のチャンネルを別々に設定します。リモコンのチャンネルを操作したい受信器のチャンネルに切り替え、お使いください。

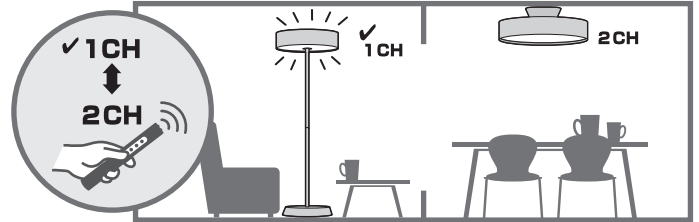

## 故障かな?と思ったら

## 下表に従って点検してください

現象	考えられる原因	処置	参照ページ
点灯しない	コンセントが挿さっていない	コンセントを挿す	6ページ「壁スイッチで照明器具を操作する」
リモコンで操作できない	リモコンの電池が正しく入っていない	リモコンの電池を正しく挿入する	6ページ「リモコンで照明器具を操作する」 <b>1</b>
	リモコンの電池が消耗している	リモコンの電池を交換する	6ページ「リモコンで照明器具を操作する」 <b>2</b>
	リモコンとリモコン受信器のチャンネルが合っていない	リモコンのチャンネルを確認し、正しく設定する	6ページ「リモコンで照明器具を操作する」
	コンセントが挿さっていない	コンセントを挿す	6ページ「照明器具の点灯確認をする」
光がチラつく	調光機能が付いたオプション器具を使用している	調光機能が付いたオプション器具はチラつきだけでなく火災、故障の原因となりますのでご使用いただけません。	2ページ「安全上のご注意」
消灯していたのに勝手に点灯していた	停電が起こった	リモコン操作による消灯時に停電が起こり、復旧した際はランプが点灯状態となります。ご旅行などで長期不在にされる場合は留守中の誤点灯防止のために必ずコンセントを抜いてください。	6ページ「リモコンで照明器具を操作する」

### 上記の処置を行っても現象が続く場合

- ① コンセントを一旦抜き、約20秒以上経ってから再び電源を入れる
- ② リモコン受信器とリモコンのチャンネルを使用していないチャンネル側に変更する。

※上記の点検でなお異常のある場合には、ただちにコンセントを抜き、お買い上げの販売店にご相談ください

## 器具の寿命について

器具には寿命があります。器具交換の目安は、使用環境によっても異なりますが約8~10年です。

設置してから8~10年経ちますと、外観に異常がなくても内部の劣化が進んでいます。新しい器具への交換をおすすめします。

※使用条件は周囲温度30℃、1日10時間点灯、年間3000時間点灯。(JIS C8105-1 解説による)

- 周囲温度が高い場合は、寿命が短くなります。
- 3年に1回は、電気工事店等による点検をお受けください。
- 点検せずに長時間使い続けると、まれに発煙、発火、感電などに至るおそれがあります。
- 不具合がございましたら、そのまま使用せず、工事店、電気店等にご相談ください。

## 修理を依頼されるときは

- 保証期間中は保証書をご用意の上、お買い上げの販売店までお問い合わせください。保証書の規定に従って修理させていただきます。
- 保証期間が過ぎているときはお買い上げの販売店にご相談ください。修理によって機能が維持できる場合は、ご希望により有償修理させていただきます。

## お手入れ方法

### 愛情点検



- 必ず電源を切ってから行ってください。
- 安全に使用していただくために、約6ヶ月ごとの清掃・点検を行い、接続部のゆるみ及び、器具や電球に損傷がないかを確認してください。
- 器具が汚れている場合は、柔らかい布か、または中性洗剤を含ませた柔らかい布をよく絞ってから軽く拭き取るようにしてください。又、シンナーやベンジン等の揮発性の高い物で拭いたり、殺虫剤をかけたりしないでください。
- 器具を丸ごと水洗いしないでください。感電/焼損/サビの原因になります。

## 製品仕様

電源入力	AC100V 50/60Hz
LED寿命	約40,000時間
品番	AW-0644
消費電力	43W
Cool (白色5000K)	約4000lm
Warm (暖色2700K)	約3600lm

製品についてのアフターサービスやお問い合わせは

**ARTWORKSTUDIO**  
INTERIOR PRODUCTS

株式会社アートワークスタジオ  
650-0024 兵庫県神戸市中央区海岸通8番  
TEL.078-333-6622 FAX.078-333-6632

メールアドレス support@artworkstudio.co.jp  
ホームページ http://www.artworkstudio.co.jp

