

アートワークスタジオ
住宅用照明器具
(ペンダントライト)

この度はアートワークスタジオの製品をお買い上げいただき誠にありがとうございます。
本書は製品を安全かつ正しくご使用いただき、事故や損害を未然に防止するための大切なものです。
ご使用前に必ずご熟読いただき、内容を良くご理解いただいた上で正しくご使用ください。
本書はお読みになられた後でも廃棄なさらず不明な点が生じた場合には、すぐご覧いただけるよう大切に保管してください。

品番 **AW-0703**
AW-0704
AW-0705
AW-0706

品名 **Vision 90 LED-pendant light**
(ビジョン90LEDペンダントライト)

Vision 120 LED-pendant light
(ビジョン120LEDペンダントライト)

Vision 90 cross LED-pendant light
(ビジョン90クロスLEDペンダントライト)

Vision 120 cross LED-pendant light
(ビジョン120クロスLEDペンダントライト)

※本書は上記モデル共通の取扱説明書です。
(本取扱説明書では AW-0703 を例に挙げて解説しています)

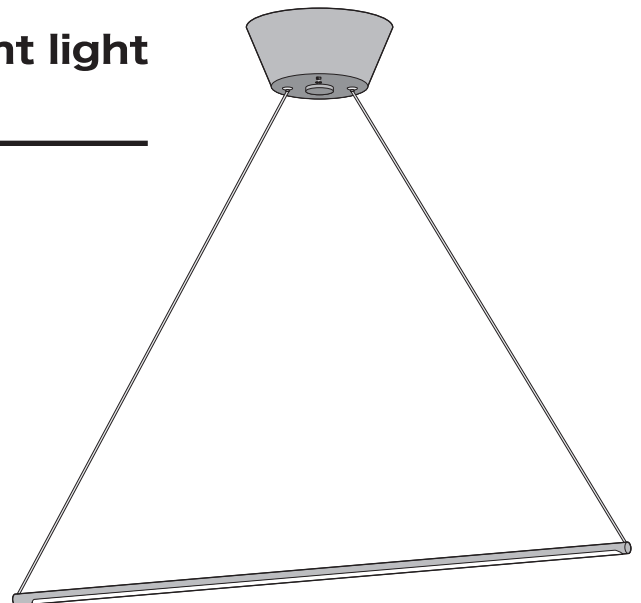

工事店様へ この説明書は必ずお客様にお渡しください。





本製品は日本国内でのみご使用いただけます。
This product can not be used in foreign countries as it is designed for japan only.

version. / 0703_0704_0705_0706_224062

安全上のご注意

必ずお守りください

ご使用になる方々への事故や損害を未然に防止するため、必ず守って頂きたい項目について次の『絵表示』で表示しています。

-  **警告** この表示の項目を無視して誤った取り扱いをすると、**死亡または重傷を負う可能性が想定される内容**あるいは**軽傷または物的損害が発生する頻度が高い内容**を示しています。
-  **注意** この表示の項目を無視して誤った取り扱いをすると、**傷害や物的損害の発生する可能性が想定される内容**を示しています。
-  **禁止** この表示はしては**いけない(禁止の行為である)**ことを表しています。
-  **指示・強制** この表示は**実行しなければならない(行為を強制または指示する)**ことを表しています。

警告

強制 配線器具の種類、天井の強度、壁スイッチについて下記それぞれの項目を必ずご確認ください。

- (1) 本品を取り付ける天井位置に配線器具(シーリング・ローゼット:3ページ ①参照)が設置されており、且つ、梁(天井裏の柱)などにしっかり固定されていることをご確認ください。
- (2) 梁、並びに配線器具が製品の重量に耐える強度を保持したものである事をご確認ください。強度が不足しているようであれば販売店、工事店に補強工事を依頼してください。
- (3) 傾斜のある天井、傾斜を合わせた舟底天井、凸凹のある天井ではご使用いただけません。必ず平らな天井に取り付けてください。



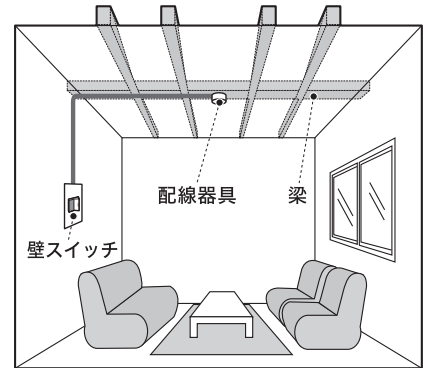
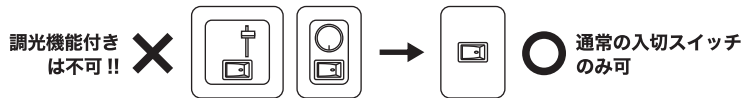

- (4) 壁スイッチが一般の入切スイッチであることをご確認ください。調光機能が付いた壁スイッチは火災、故障の原因となりますのでご使用いただけません。販売店、工事店に交換を依頼してください。(交換には資格が必要です)











 設置場所によっては天井の材質、構造、梁の有無など条件は様々です。上図はあくまでも一例であり、取り付けの安全を保障するものではありません。

禁止 次のような配線器具には取り付けしないでください。火災/感電/落下によるケガのおそれがあります。



	器具のそばにストーブ等の高温になるものを置かないでください。また、燃え易いもの(カーテン等)の近くでのご使用は絶対にしないでください。 ●火災/燃損/過熱/落下によるケガの原因になります。		器具や発光部など高温になる部分を布や紙、アルミ箔等で覆って使用しないでください。 ●火災/燃損/過熱/落下によるケガの原因になります。
	AC100V 交流100ボルトでご使用下さい。過電圧を加えると過熱のおそれがあります ●火災/感電の原因になります。		器具や各パーツの隙間に異物(金属類や燃え易いもの)を差し込まないでください。 ●火災/感電の原因になります。
	器具から煙が出たり異臭がしたときは、速やかに電源を切り販売店、工事店へご相談ください。 ●火災/燃損/過熱/落下によるケガの原因になります。		USE ONLY in JAPAN 本製品は日本国内でのみご使用ください。国外でのご使用は絶対にしないでください。 ●火災/感電の原因になります。

注意

	点灯中及び消灯直後は器具や発光部が高温になっています。やけどのおそれがありますので絶対に素手では触らないでください。		この器具は非防水です。湿気が多い場所や水の掛かる場所では使用しないでください。
	電源コードを無理に引っ張ったり、ねじったり曲げたりしないでください。		器具を改造したり、部品を追加・変更して使用しないでください。 ※LEDの交換は不可です。
	器具に警告シール・注意シールが貼付されている場合は、必ずその指示に従ってください。		器具にぶら下がったり重い物を引っ掛けたりしないでください。また、ボールなどの物をぶついたりしないでください。
	本体や器具、LEDカバーに着色等をしないでください。		ご使用后、廃棄される場合は清掃回収者への安全面に十分配慮して処理してください。

各部のなまえと付属部品

作業の前にまず各部品をご確認ください

！ 壁面のスイッチをご確認ください

本製品は調光機能付きの壁スイッチにはご使用できません。
発煙/発火するおそれがありますので絶対におやめください。



P6. 壁スイッチで照明器具を操作する

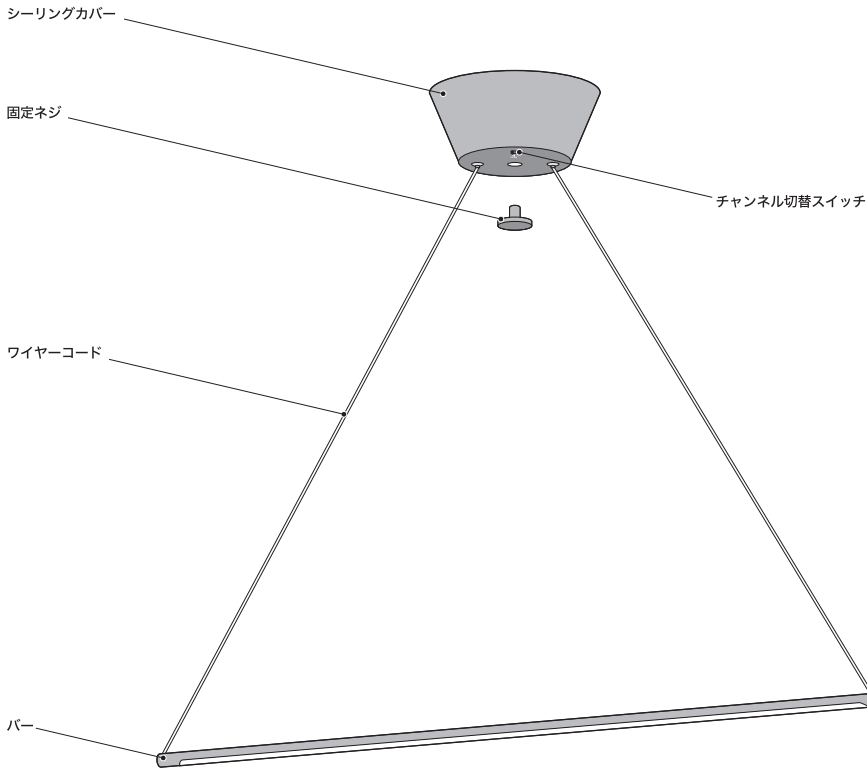

！ 付属品の確認



本製品にはリモコン及び電池が付属されています。リモコンの取扱いについては、7ページ『リモコンで照明器具を操作する』をご覧ください。



■ リモコン

■ 単4電池×2 (動作テスト用)

天井配線器具の確認

作業の前に配線器具をご確認ください

本製品を天井へ取り付ける前に、下記の注意事項を必ずお読み頂き、安全を確保した上で作業を行ってください。

！ 天井の配線器具を確認してください

天井に下図のような配線器具が付いている場合、取り付けできます。いずれの器具もついていない場合は、電気工事に依頼して取り付けしてください。(工事には資格が必要です)



！ 天井の状態を確認してください

傾斜のある天井、傾斜を合わせた舟底天井、凸凹のある天井ではご使用いただけません。製品は必ず平らな天井に取り付けてください。



『注意事項』

● 取り付け作業を行う場合はどのような場合でも絶対に無理はせず、必ず安全を確保した上で作業を行ってください。不安のある場合は、取り付け作業を中止し販売店もしくは専門の電気店等にご相談ください。

✗ 本製品は調光器に対応しておりませんので、調光機能のついた配線器具では使用しないでください。

⚠ 注意 故障/発煙～発火する恐れがあります。



1 リモコン操作のチャンネル設定をする

リモコンと本体それぞれのチャンネルを同じ番号に合わせてください。(番号が合っていないとリモコン操作は反応しません)

リモコン

リモコン背面の電池フタを外すとチャンネル切り替えのスライドスイッチがあります。チャンネルを1か2に設定してください。

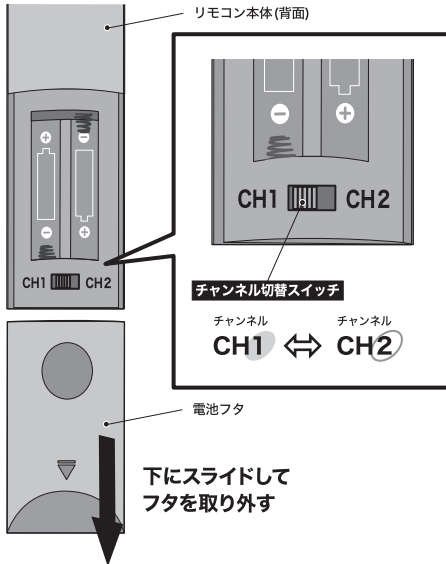

本体

シーリングカバー下部にチャンネル切り替えのスライドスイッチがあります。リモコンと同じチャンネルに設定してください。

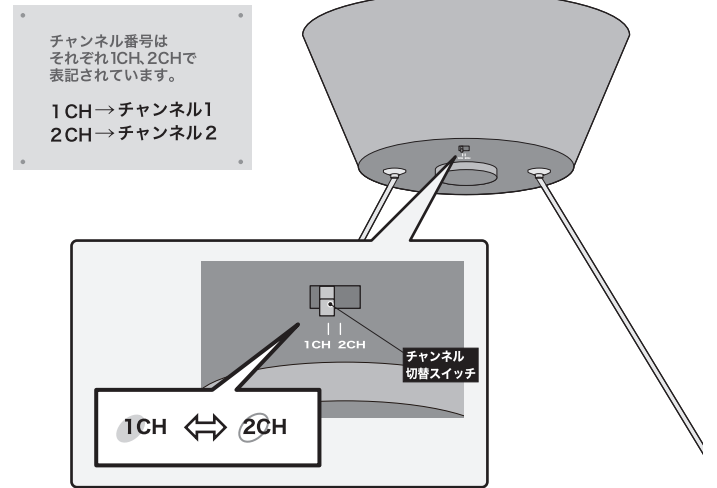

2 本体を天井に取り付ける

⚠ 注意 安全のため、壁スイッチ等の電源を切ってから作業してください

1 固定ネジを左に回して一旦取り外し、引掛プラグを天井の配線器具に接続します。

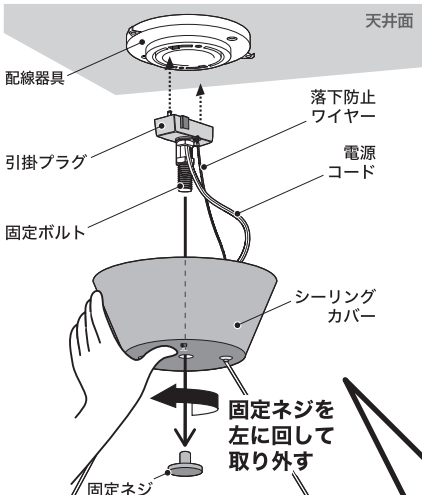

2 シーリングカバーを押し上げ、固定ネジを固定ボルトに締め付けて固定します。

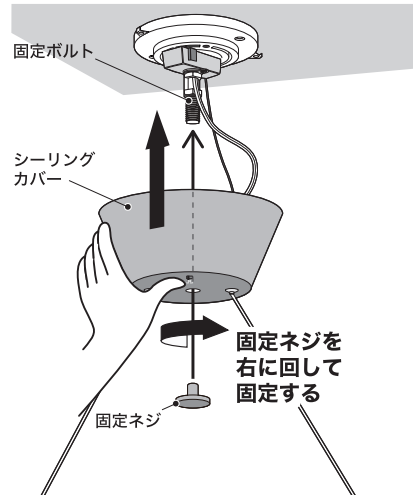

⚠ ご注意ください

本体を押し上げて固定する際は、電源コードと落下防止ワイヤーをしっかりとシーリングカバーに収め、挟みこまないよう十分にご注意ください。

天井面
落下防止ワイヤー
電源コード
シーリングカバー

• 電源コード
• 落下防止ワイヤー **挟まない!**

天井に取り付ける場合

引掛プラグの端子ツメを天井配線器具の端子穴に接続し、右に回して取り付けます。



天井から取り外す場合

引掛プラグのロック解除ボタンを親指で強く押さえたまま、左に回して取り外します。



3 コードの長さを調整する

コード(ワイヤーコード)の長さを自在に調整することが可能です。

コードをお好みの長さに調整することが出来ます。図を参考に作業し、最後に各コードがしっかりとロックされているかご確認ください。

→ コードを縮める ←

コードをシーリングカバー、もしくは本体に押し込んでいくと収納されます。

シーリングカバー

下から真上に押し込む

⚠️ 注意

斜めから押し込む

コードが上手く入らず傷付けてしまいます

← コードを伸ばす →

1 解除ボタンを押してコードのロックを解除する

解除ボタン

ロック

解除!!

ロック状態

ロック解除

押しつけてロックを解除する

シーリングカバー

解除ボタン

2 解除ボタンを押しロック解除状態のままコードをお好みの長さに伸ばす。

3 押していた解除ボタンの指を離しコードが確実にロックされているか確認する。

押ししたまま

解除ボタン

お好みの長さに伸ばす

コード

オートロック機能

押していた解除ボタンから指を離すと自動的に下がりコードがロックされます

ロック!!

解除ボタン

最後に! コードのロックを確認する

⚠️ 注意

取り付け後は、必ず本体が確実にしっかりと固定されている事をご確認ください。

※強く動かすと破損しますのでご注意ください

! ご注意ください

対象商品：AW-0705/0706 Vision cross LED-pendant

コード

バー

ゆっくり慎重に調節してください

2本のバー同士がぶつからないよう慎重に調節してください

コードは優しく調整してください

コードを無理に押し込んだり、強引に伸ばさないでください

無理やり押し込まない!!

引っ張らない!!

⊘ 禁止

ご注意ください

伸ばす際は、必ず解除ボタン(※)を押しながら優しく

解除ボタン(※)

コード

壁スイッチで照明器具を操作する

調光機能が付いた壁スイッチは使えません

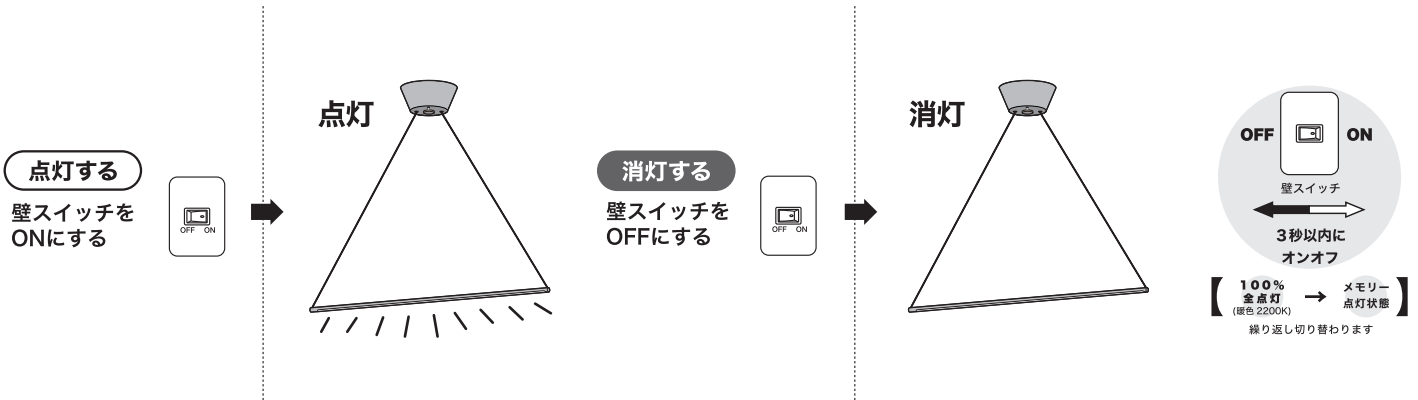

- ・壁スイッチをONにすると本体に記憶されているメモリー機能の点灯状態で点灯します(調色/調光)。 ※7ページの『メモリー機能とは』をご参照ください
 - ・壁スイッチのON/OFFを3秒以内に操作すると、【100%全点灯(暖色2200K)→メモリー機能の点灯状態】の順序で繰り返し切り替わります。
- ※ON/OFFの操作は、素早く操作しすぎると『100%全点灯(暖色2200K)』のみの点灯となり、上記の切り替わり動作にはなりません。(非反応目安：約0.3秒以内にON/OFF)

本製品は調光機能付きの壁スイッチにはご使用できません。発煙/発火するおそれがありますので絶対におやめください。

注意



指示

停電が起こった場合……………復旧時は点灯状態になります(壁スイッチがONの場合)

リモコン操作による消灯時(壁スイッチはONの状態)に停電が起こった場合、復旧した際はランプが点灯状態となります。これは震災等による緊急時に電力の供給再開をいち早くお知らせするための機能です。壁スイッチがOFFの場合この機能は作動しません。ご旅行などで長期間不在にされる場合は留守中の点灯防止のために必ず壁スイッチをOFFにしてください。

リモコンに電池をセットする

壁スイッチはOFFの状態にしてください

下図を参考にリモコン背面の電池フタを外し、単4電池2本をセットします。電池のセットが完了したらフタを元に戻します。
※付属の電池は動作テスト用になります

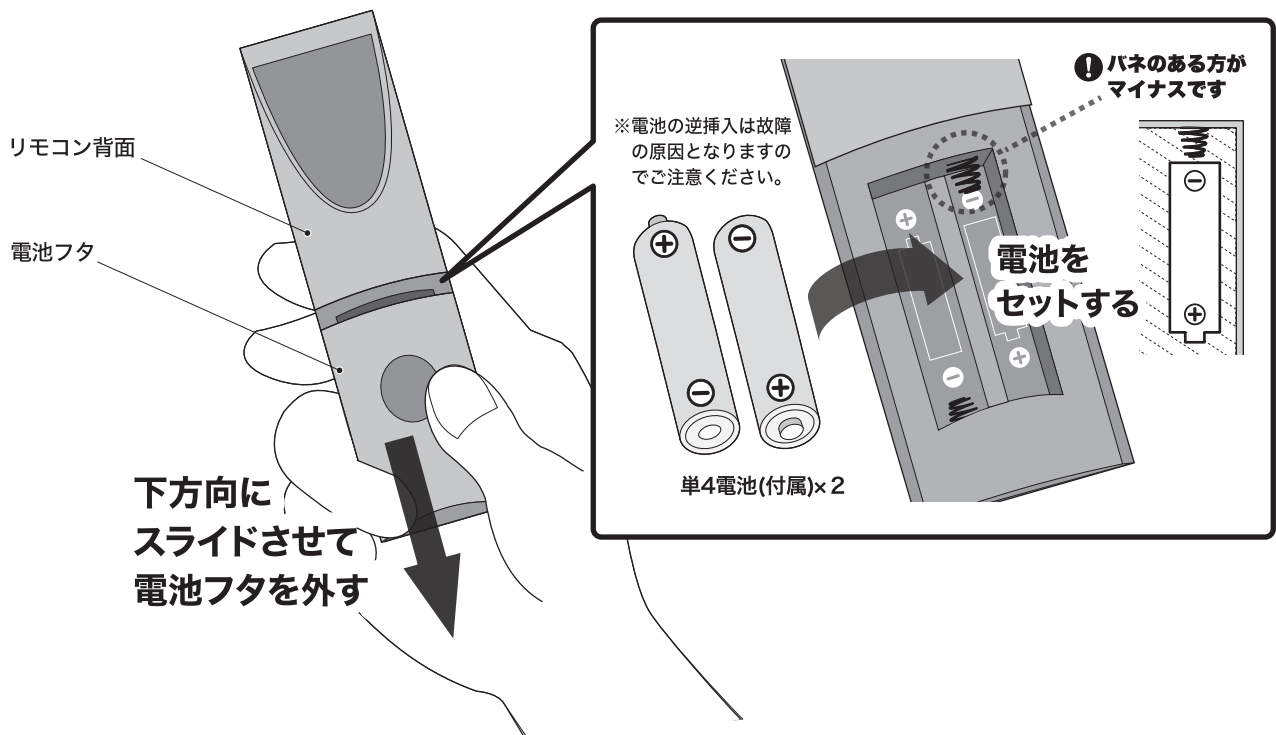

リモコンで照明器具を操作する

壁スイッチはONの状態にしてください

リモコンボタンの各機能

■ 送信部 (可動範囲約5m以内※)

リモコン先端の面に送信部があります。この部分を本体に向けて操作ボタンを押してください。

※ 諸環境により範囲が狭くなる場合があります



■ チャンネル

リモコンのチャンネルと本体のチャンネルを同じ番号に合わせます(4ページ 1)。

※複数台への操作の場合、各照明に合わせて切り替えます



LED表示ランプ 送信時に点灯します

※電池残量が少なくなると点灯しません

電源ボタン ON/OFF

※メモリー機能あり

メモリー機能とは
本ページ下部をご参照ください

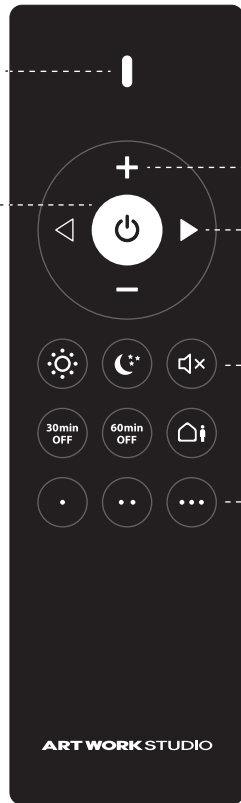

調光ボタン UP / DOWN

「ピッ」と鳴り、明るさが切り替わります。※メモリー機能あり

- 7段階：ボタンを押すごとに7段階の調光切り替えを行います。
- 無段階：ボタンを押し続けると無段階で調光切り替えを行います。



調色ボタン WARM / COOL

「ピッ」と鳴り、色味が切り替わります。※メモリー機能あり

- 7段階：ボタンを押すごとに7段階の色調切り替えを行います。
- 無段階：ボタンを押し続けると無段階で色調切り替えを行います。

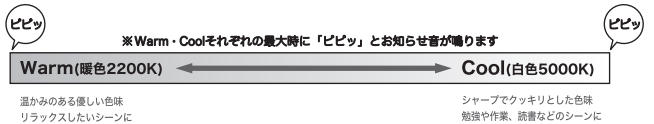

MAX	常夜灯	操作音
30分オフ	60分オフ	留守モード※
登録1※ (長押し)	登録2※ (長押し)	登録3※ (長押し)

※ 留守モード：4h 点灯 → 1h 消灯 → 4h 点灯... 繰り返し
※ 登録 1～3：お好みの点灯状態を登録することができます

メモリー機能とは・・・リモコンで操作した最新の点灯状態(調光/調色)を記憶する機能です。電源ボタンで消灯した後に再び電源ボタンを押すと消灯前の状態で点灯します。

警告



下記の注意事項を必ずお読み頂き、安全に正しくご使用ください。

- お部屋の壁スイッチがOFFになっていると、リモコンは作動しません。使用の際はONにしてください。
- 本リモコンは、本製品専用のリモコンとなっております。
- リモコンを落としたり、強い衝撃を与えないでください。
- リモコンの操作ボタンを激しく連続して押さないでください。故障の原因となります。
- リモコンの送信部がふさがれていたり、電池が消耗している場合は赤外線到達距離が短くなり、反応しない場合があります。
- リモコンと受信部(本体)との距離が近すぎたり、受信部(本体)に光が直接強く当たっていると誤動作や反応しない場合があります。
- 電池は指定の電池(単4電池×2)を正しく取り付けご使用ください。また、操作ボタンを押しながら交換しないでください。
- 新旧の電池を混ぜて使用しないでください。電池の液漏れや機器が正常に作動しない場合があります。
- 長期間使用しない時は、必ず電池を取り外してください。
- 破損、変形、劣化を発見した場合は直ちに使用を中止してください。

リモコン使用時のご注意

リモコンの便利な使い方

壁スイッチはONの状態にしてください

リモコンのチャンネルを切り替えると、1つのリモコンで複数の照明をコントロールできます。(弊社同シリーズ製品に限る)

複数台を同時にコントロール (例) 一部屋に複数の照明がある場合

リモコン受信器、リモコン全てを同じチャンネルに設定してください。
※受信器が離れていると同チャンネルでも同時に作動しない場合があります。

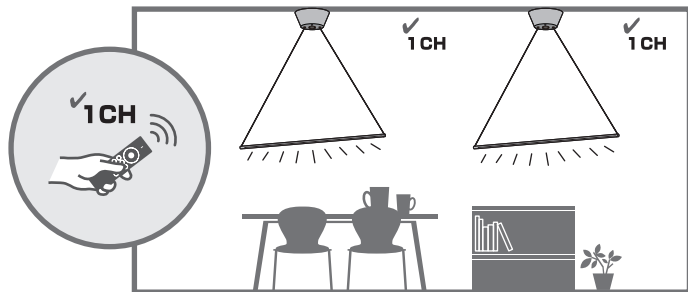

個別にコントロール (例) 隣室にも照明がある場合

各リモコン受信器のチャンネルを別々に設定します。リモコンのチャンネルを操作したい受信器のチャンネルに切り替え、お使いください。

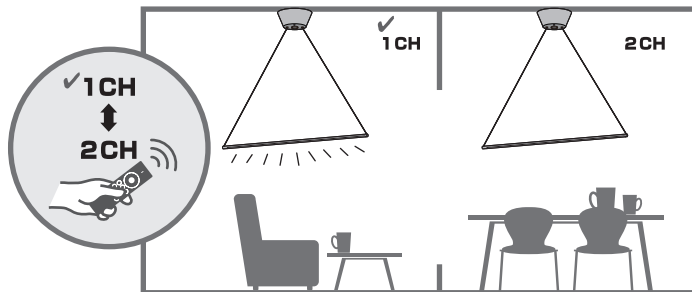

故障かな?と思ったら

下表に従って点検してください

現象	考えられる原因	処置	参照ページ
点灯しない	壁スイッチがOFFになっている	壁スイッチをONにする	6ページ「壁スイッチで照明器具を操作する」
リモコンで操作できない	リモコンの電池が正しく入っていない	リモコンの電池を正しく挿入する	6ページ「リモコンに電池をセットする」
	リモコンの電池が消耗している	リモコンの電池を交換する	4ページ「リモコン操作のチャンネル設定をする」
	リモコンとリモコン受信器のチャンネルが合っていない	リモコンのチャンネルを確認し、正しく設定する	6ページ「壁スイッチで照明器具を操作する」
	壁スイッチがOFFになっている	壁スイッチをONにする	2ページ「安全上のご注意」
光がチラつく	調光機能が付いた壁スイッチのある部屋で使用している	調光機能が付いた壁スイッチはチラつきだけでなく火災、故障の原因となりますのでご使用いただけません。販売店、工事に交換を依頼してください。(交換には資格が必要です)	6ページ「壁スイッチで照明器具を操作する」
消灯していたのに勝手に点灯していた	停電が起こった	リモコン操作による消灯時(壁スイッチはONの状態)に停電が起こり、復旧した際はランプが点灯状態となります。ご旅行などで長期不在にされる場合は留守中の誤点灯防止のために必ず壁スイッチをOFFにしてください。	6ページ「壁スイッチで照明器具を操作する」

上記の処置を行っても現象が続く場合

- 壁スイッチを一旦切り、約20秒以上経ってから再び電源を入れる
- リモコン受信器とリモコンのチャンネルを使用していないチャンネル側に変更する。

※上記の点検でなお異常のある場合には、ただちに壁スイッチを切り、お買い上げの販売店にご相談ください。

器具の寿命について

器具には寿命があります。器具交換の目安は、使用環境によっても異なりますが約8~10年です。

設置してから8~10年経ちますと、外観に異常がなくても内部の劣化が進んでいます。新しい器具への交換をおすすめします。
※使用条件は周囲温度30℃、1日10時間点灯、年間3000時間点灯。(JIS C8105-1 解説による)

- 周囲温度が高い場合は、寿命が短くなります。
- 3年に1回は、電気工事店等による点検をお受けください。
- 点検せずに長時間使い続けると、まれに発煙、発火、感電などに至る恐れがあります。
- 不具合がございましたら、そのまま使用せず、工事店、電気店等にご相談ください。

修理を依頼されるときは

- 保証期間中は保証書をご用意の上、お買い上げの販売店までお問い合わせください。保証書の規定に従って修理させていただきます。
- 保証期間が過ぎていた場合はお買い上げの販売店にご相談ください。修理によって機能が維持できる場合は、ご希望により有償修理させていただきます。

お手入れ方法

愛情点検



- 必ず電源を切ってから行ってください。
- 安全に使用していただくために、約6ヶ月ごとの清掃・点検を行い接続部のゆるみ及び器具や電球に損傷がないかを確認してください。
- 器具が汚れている場合は、柔らかい布か、または中性洗剤を含ませた柔らかい布をよく絞ってから軽く拭き取るようにしてください。又、シンナーやベンジン等の揮発性の高い物で拭いたり、殺虫剤をかけたらないでください。
- 器具を丸ごと水洗いしないでください。感電/焼損/サビの原因になります。

製品仕様

電源入力	AC100V 50/60Hz			
LED寿命	約40,000時間			
品番	AW-0703	AW-0704	AW-0705	AW-0706
消費電力	12W	14W	20W	25W
Cool (白色5000K)	約800lm	約1000lm	約1600lm	約2000lm
Warm (暖色2200K)	約700lm	約800lm	約1400lm	約1600lm



製品についてのアフターサービスやお問い合わせは

ART WORK STUDIO

INTERIOR PRODUCTS

株式会社アートワークスタジオ

650-0024 兵庫県神戸市中央区海岸通8番

TEL.078-333-6622 FAX.078-333-6632

メールアドレス support@artworkstudio.co.jp

ホームページ https://www.artworkstudio.co.jp